

Water supply
Euros series

タブチ・単水栓シリーズ「ユーロス」

スムーズな操作性の賢いデザイン

「暮らしの水まわりをちょっとオシャレに演出したい…」
そんなこだわりユーザーのニーズにマッチする
シンプルでスタイリッシュな水栓シリーズ「ユーロス」。
特徴的なハンドルフォルムは、優れた機能性を追求しつつ、
スムーズな操作性をあわせ持つ賢いデザイン。
機能美あふれる「ユーロス」で、暮らしの水まわりシーンが
個性豊かに美しく、快適に変わります。



用途に合わせて
選ぶアイテム

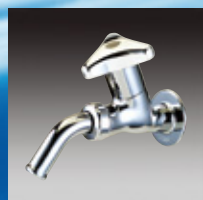
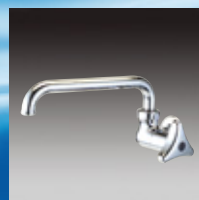
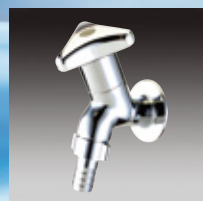
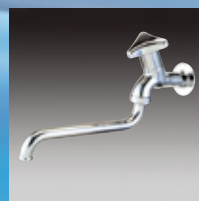
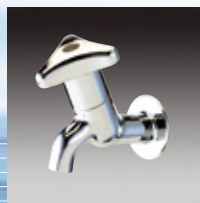

人と水のくらし、快適に——タブチ・単水栓シリーズ「ユーロス」

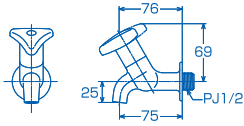

SPD10 (13mm) 税抜き ¥3,450

⑨⑨ 横水栓

タブチ・単水栓シリーズ「ユーロス」は、ちょっとオシャレでスタイリッシュ。余分な凸凹をなくし、すっきりシンプルでコンパクトな設計。もちろん従来の水栓機能はそのままに、使い易さとお求め易さを追求しました。用途に合わせて選べる7アイテムをご用意し、暮らしの中の水まわりを、より快適に、そして美しく変身させます。

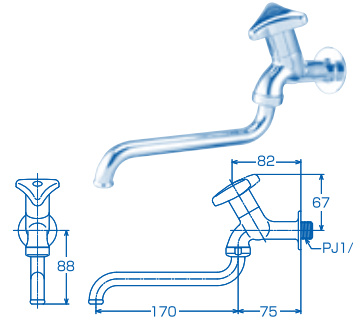

SPD30 (13mm) 税抜き ¥4,290

⑨⑨ 自在水栓

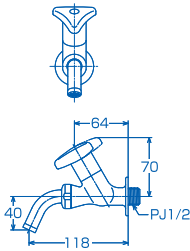

SPD82 (13mm) 税抜き ¥4,720

⑨⑨ 吐水口回転形横水栓

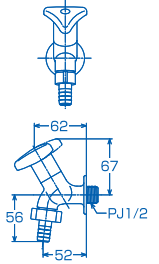

SPD50 (13mm) 税抜き ¥5,110

カップリング付横水栓（ホース接続型）寒・逆止無
日本水道協会登録品

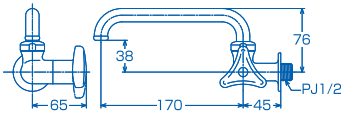

SPD31 (13mm) 税抜き ¥4,720

⑨⑨ 横形自在水栓

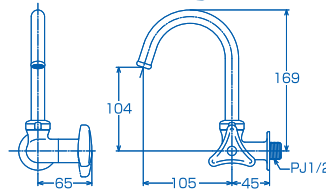

SPD32 (13mm) 税抜き ¥5,660

⑨⑨ 横形自在水栓（スワンネック）

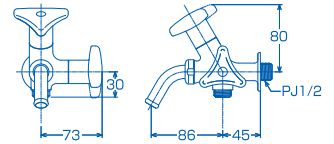

SPD11 (13mm) 税抜き ¥9,890

2口横水栓
日本水道協会登録品

■取扱注意事項

- ・ハンドルを右回転（時計回り）することで止水し、左回転（反時計回り）で水が流れます。
- ・ハンドルに無理な力を負荷しないでください。破損の原因となります。
- ・ハンドルはノンリフトのため上下にスライドいたしません。

■設置前の注意事項

- ・使用範囲外では使用しないでください。
- ・製品に無理な荷重、落下などの衝撃を与えないでください。
- ・凍結が予想される場合や冬季に長期間水を使用しない場合は、配管内の水を抜く等の凍結防止対策を施してください。（凍結による破損はいかなる場合でも有償修理となります。）
- ・保管は直射日光や雨水を避け、製品の内部にごみやほこりが入らないようにしてください。

■点検・メンテナンス

使用年数	1年	2年	3年	4年	5年	6年	7年	8年	9年	10年	11年	12年
	おお客様による日常のお手入れ・点検	→										
消耗部品の交換（パッキン類、カートリッジなど）	→											
摩耗劣化部品の交換（ハイブなど） （工事店または（株）タブチへ依頼）	→											
買い替えご検討	→											

■使用範囲

適応流体：水道水 使用圧力：0.75MPa以下 適応温度：常温（凍結不可）

株式会社 タブチ

〒547-0023 大阪市平野区瓜破南2丁目1番（本社・工場）
TEL 06-6708-0150（代） FAX 06-6708-0210

ホームページ <https://www.tabuchi.co.jp/>

ホームページはこちら▶



検索機能充実の

TBC WEBカタログはホームページから！
TABUCHI WEB CATALOG

タブチ 検索



ISO14001 認証
JQA-EM1811

ISO9001 認証
JQA-2668

本社・工場

本社

商品の問合せは **0120-481-130**

受付時間 9:00～18:00（土・日・祝日・夏季休暇・年末年始を除く）

支店名	電話番号	支店名	電話番号
札幌支店	011-814-8111(代)	東京支社	03-6899-2620(代)
仙台支店	022-380-8801(代)	東京支店	03-6231-3510(代)
新潟支店	027-323-1124(代)	横浜支店	045-261-0800(代)
高崎支店	025-240-9280(代)	静岡支店	054-653-5530(代)
新潟支店	029-835-3520(代)	石川支店	076-221-0640(代)
土浦支店	043-275-8588(代)	名古屋支店	052-855-2185(代)
さいたま支店	048-872-2203(代)	名古屋支店	0586-80-5015(代)
さいたま北支店	049-211-0023(代)	京都支店	075-605-7380(代)
多摩支店	042-580-1850(代)	京都支店	075-605-7380(代)
		大阪第1支店	06-6708-0152(代)
		大阪第2支店	06-6708-0152(代)

！安全に関するご注意

- ・設定条件、使用条件をご確認の上、器具を選定ください。
- ・取扱いを誤りますと、故障や事故の原因になります。

大阪北営業所	072-638-2530(代)	沖繩支店	098-867-9121(代)
神戸支店	0798-61-6300(代)	大阪住設事業課	06-4704-6601(代)
岡山支店	086-222-5301(代)	東京住設事業課	03-6899-2630(代)
広島支店	082-832-4355(代)	大阪特販	06-4704-6602(代)
松山営業所	089-971-5600(代)	名古屋特販	052-855-2185(代)
福岡支店	092-441-8421(代)	東京特販	03-6899-2630(代)
熊本営業所	096-283-8520(代)	リテール課	03-6899-2630(代)
鹿児島営業所	099-250-1090(代)		

- このカタログは2026年4月現在のものです。
- 印刷インキの性質上、現物と多少の差があります。
- 価格はすべて消費税抜きです。

- 本誌に掲載されている品名・仕様等は、予告なく変更、あるいは製造を中止する事があります。
- ご使用の際には必ず内容をご確認ください。

PRINTED 2026.04
K0015 ②(1)SK
飲料用水